

# A90-90

## WC Anschlussbogen 90°

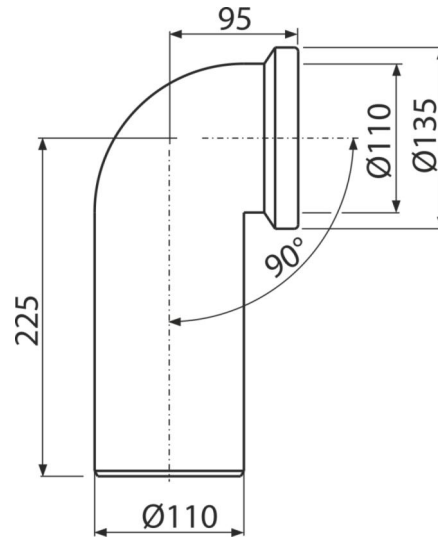

### Anwendung

Für den Anschluss des WC-Beckens an das Abflussrohr

### Eigenschaften

- Material: Polypropylen
- Anschluss an Abfallrohr Ø 110 mm
- Gefällewinkel 90°

### Verpackungsinhalt

- Ablaufbogen
- Dichtung

### Bestellnummer, Logistische Informationen

Code	EAN	Gewicht (stück   menge   palette)	Maße (stück   menge)	Verpackung (menge   palette)
A90-90	8594045931846	0,41   4,92   98,7 kg	260×110×150   590×430×390 mm	12   192 Stk.

### Die Garantien

2/2 jahre \*