

S0506-ND

გადამყვანი 5/4" x 6/4"

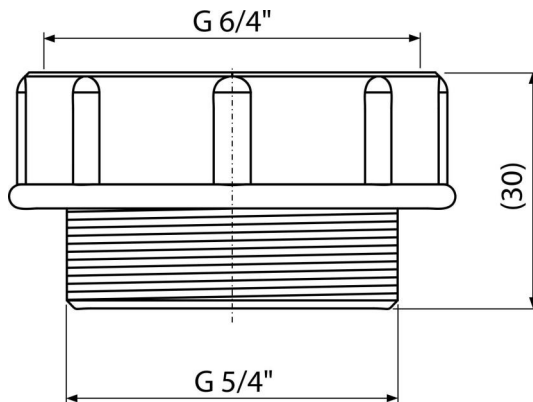

განმარტება

ნიჟარის ან სარეცხი მანქანის გადინებასთან სიფონის ფიქსაციისთვის

დამახასიათებელი

- მასალა: პოლიპროპილენი

კომპლექტის შემადგენლობა

- გადამყვანი
- შუასადები

შეკვეთის ნომერი, ლოგისტიკური ინფორმაცია

კოდი	EAN	წონა (კალი შეფუთვა პლატაზე)	ზომები (კალი შეფუთვა)	რაოდენობა (შეფუთვა პლატა)
S0506-ND	8594045934809	0,01 1,38 64,2 კგ	50x30x50 - 88	100 3200 კალი

გარანტია

2/2 years *