

ADZ-P001

Zakończenie odwodnienia drenażowego 75 mm, stal nierdzewna

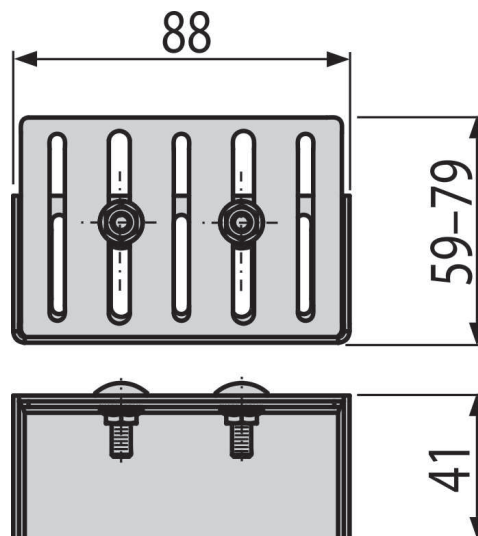

Zastosowanie

Do odwodnienia ADZ301V

Cechy

- Materiał: stal nierdzewna AISI 304, DIN 1.4301
- Zakończenie odpływu

Zakres dostawy

- Końcówka
- Śruby i nakrętki do mocowania zacisku w odpływie 2 szt

Numer zamówienia, Informacje logistyczne

Kod	EAN	Waga (sztuka pakowanie paleta)	Wymiary (sztuka pakowanie)	Ilość (pakowanie paleta)
ADZ-P001	8595580548117	0,14 0,14 - kg	88x59x41 mm	1 - sz

Gwarancje

2/2 lat *