

ADZ-P004

Čep odvodne kanalice 100 mm, pocinkovani čelik

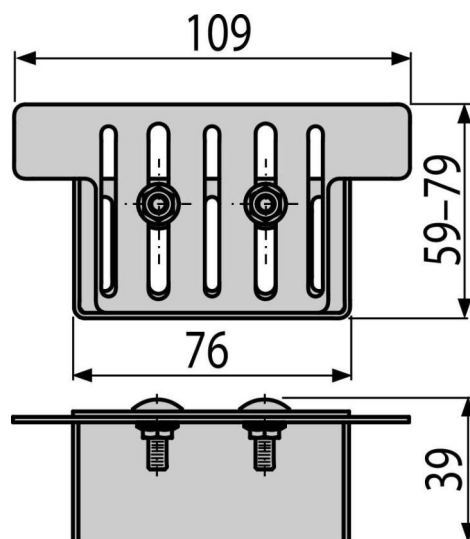

Primena

Za drenažni kanal

Karakteristike

- Materijal: pocinkovani čelik
- Za završetak dranažnog kanala

Obim isporuke

- Završna kapa
- Vijci i matice za pričvršćivanje završne kapice na drenažnom kanalu 2 kom

Broj porudžbine, Logističke informacije

Šifra	EAN	Težina (komad pakovanje paleta)	Dimenzije (komad paleta)	Količina (pakovanje paleta)
ADZ-P004	8595580548148	0,12 0,12 - kg	109x59x39 mm	1 - kom

Garancije

2/2 godina *