

# APZ16-650 Wall

Odpływ podłogowy z obramowaniem do pełnego rusztu i kołnierzem przymocowanym do ściany

## Zastosowanie

- Do użytku w pomieszczeniach
- Do odwadniania natrysków, na poziomej podłodze
- Do zamontowania bezpośrednio przy ścianie
- Do bezbarierowego przejścia

## Cechy

- Odpływ liniowy ze stali nierdzewnej (idealnie gładka i trwała powierzchnia dzięki specjalnej obróbce)
- Wysokość zabudowy od 95 mm
- Z regulacją wysokości
- Syfon połączony na stałe z odpływem – 100% szczelności
- Samoprzylepny pasek hydroizolacyjny
- Syfon łatwy do czyszczenia łącznie z rurą odpływową
- Kołnierz i wloty są chronione folią oraz wkładką styropianową
- Duży przepływ jest możliwy dzięki syfonowi dwukomorowemu
- Możliwość zakupu syfonu kombinowanego
- Gwarancja 25 lat
- Materiał: stal nierdzewna 2 mm, AISI 304, DIN 1.4301
- Materiał syfonu: polipropylen

## Zakres dostawy

- Odpływ połączony z syfonem
- Kotwienie zestawu: śruba  $\varnothing 6 \times 50$  – 2 szt., kołki  $\varnothing 10$  – 2 szt., śruby  $\varnothing 4,2 \times 38$  – 3 szt., kołków  $\varnothing 8$  – 3 szt.
- Samoprzylepna taśma uszczelniająca
- Folia ochronna kołnierza
- Folia ochronna wlotu do syfonu
- Montaż pokrywy instalacyjnej- polistyren

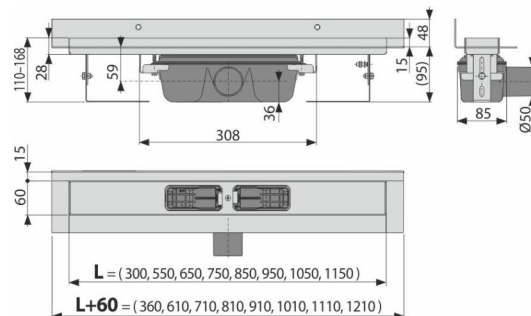

## Numer zamówienia, Informacje logistyczne

Kod	EAN	Waga (sztuka   pakowanie   paleta)	Wymiary (sztuka   pakowanie)	Ilość (pakowanie   paleta)
APZ16-650	8595580553036	650 mm 3,87   30,97   112,9 kg	720×205×160   mm	8   24 szt
<b>Gwarancje</b> 2/25 lat *	<b>Normy</b> EN 1253			

## Dane techniczne

- Syfon 50 mm
- Przepływ 60-68,8 l/min
- Odporność syfonu na ciśnienie 982 Pa
- Rozmiar rury odpływowej 50 mm
- Minimalna grubość betonu 95 mm
- Całkowita wysokość zabudowy 110-168 mm
- Klasa obciążenia K3 300 kg