

# ADZ-R302R

Решетка для дренажного углового желоба 75 мм, нержавеющая сталь

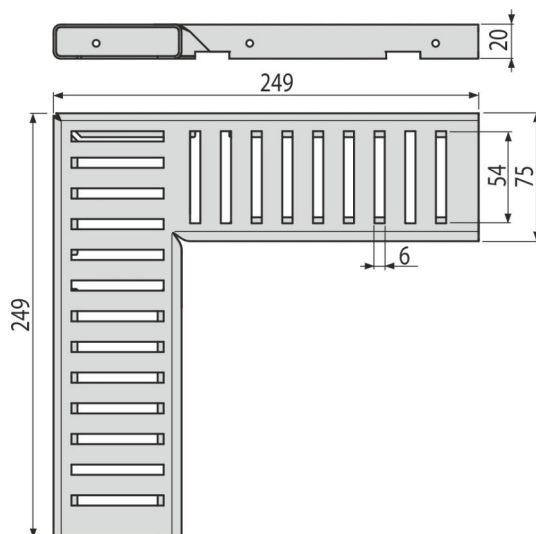
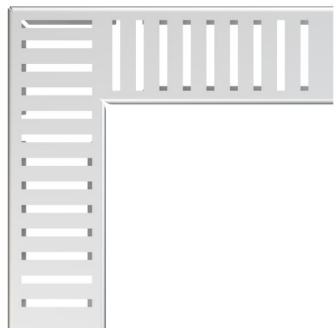

### Область применения

Для дренажного желоба ADZ301VR

### Характеристика

- Фиксирующие штифты – обеспечивают идеальное крепление решетки к желобу и устраняют звуковой эффект во время его использования
- Материал решетки: нержавеющая сталь AISI 304, DIN 1.4301
- Решетка «С»-образного профиля

### Содержание комплекта

- Решетка

### Код заказа, Логистическая информация

Код	EAN	Вес (шт   упаковка   паллета)	Размеры (шт   упаковка)	Количество (упаковка   паллета)
ADZ-R302R	8595580555061	0,53   0,53   - кг	249x249x20   MM	1   - шт

Гарантии 2/25 лет \*      Таможенный код 73269098

### Технические параметры

- Класс нагрузки K3 300 kg