

A42

Sifon za umivaonike DN40 sa nerđajućom mrežicom DN63

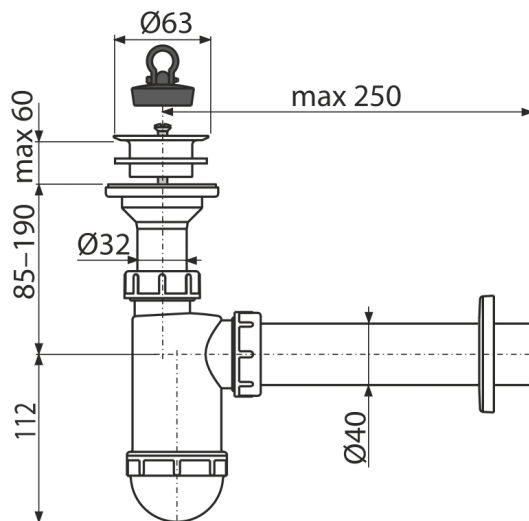

Primena

Za umivaonik

Karakteristike

- Materijal: polipropilen
- Priključak na odvodnu cev Ø40 mm

Obim isporuke

- Plastična rešetka odvoda
- Plastična rozeta
- Telo odvoda i sifona
- PVC čep

Broj porudžbine, Logističke informacije

Šifra	EAN	Težina (komad pakovanje paleta)	Dimenzije (komad paleta)	Količina (pakovanje paleta)
A42	8595580556525	0,29 7,17 220,8 kg	220x80x140 590x240x390 mm	25 700 kom

Garancije

2/3 godina *

Norme

EN 274

Tehničke specifikacije

- Brzina protoka 38 l/min
- Termička otpornost 95 °C
- Sifon za mirise 58 mm