

APR6-2221-135

Przemysłowy odpływ punktowy z wpustem skrzynkowym 250x250-135, stal nierdzewna AISI 316L

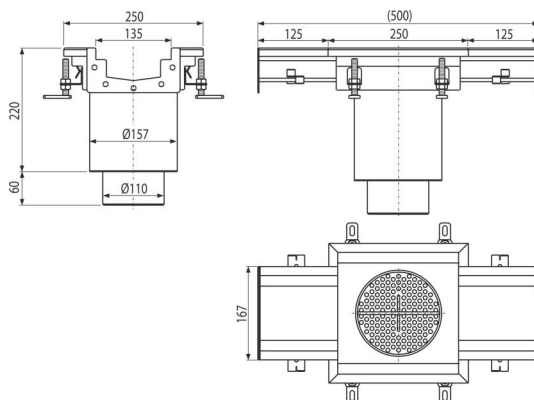

Zastosowanie

Odprowadzanie ścieków z dużych obiektów przemysłowych i innych obiektów handlowych wewnątrz budynków, np. w przemyśle chemicznym lub spożywczym. Odpowiedni przy dłuższych odległościach, aby odprowadzić więcej wody.

Cechy

- Ruszt wykonany ze stali nierdzewnej (uszlachetnienie stali w procesie wytrawiania i pasywacji) gwarantuje, że stal nierdzewna nawet po kilku latach zachowuje swoje właściwości i niezawodne działanie
- Cały system jest mocno osadzony w betonie, za pomocą nóżek i kotew bocznych.
- Wysoki przepływ
- Regulowana wysokość w zakresie 85-125 mm
- Zastosowane uszczelnienie zapewnia całkowicie wodoszczelne połączenie
- Materiał: stal nierdzewna 1,5 mm DIN 1.4301

Zakres dostawy

- Spust
- Uszczelka 1 szt.
- Regulowane nóżki
- Sitko na zanieczyszczenia
- Syfon
- Zestaw montażowy

Numer zamówienia, Informacje logistyczne

Kod	EAN	Waga (sztuka pakowanie paleta)	Wymiary (sztuka pakowanie)	Ilość (pakowanie paleta)
APR6-2221-135	8595580573515	5,55 5,55 - kg	500x280x250 mm	1 - sz

Gwarancje

2/5 lat * Normy EN 1253-1

Dane techniczne

- Część syfonowa 50 mm