

AS-P005

Držiak trubky DN25-30

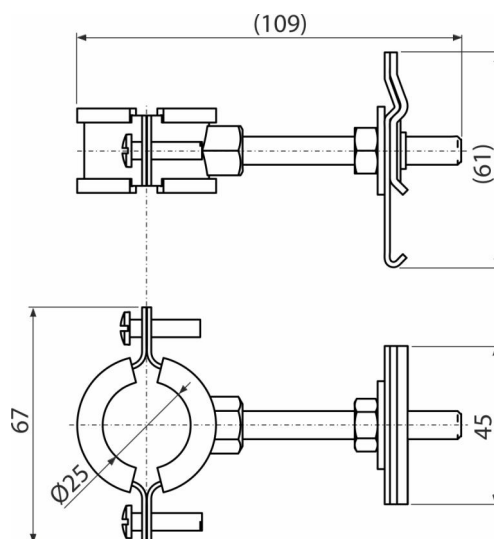

Použitie

Pre konštrukciu ALCASYSTEM

Rozsah dodávky

- Držiak trubky DN25-30 - 1 ks

Objednací kód, Logistické informácie

Kód	EAN	Hmotnosť (kus balenie paleta)	Rozmer (kus balenie)	Množstvo (balenie paleta)
AS-P005	8595580574222	0,13 1,29 - kg	109×67×61 - mm	10 - ps

Záruky

2/6 rokov *